

nouveau!

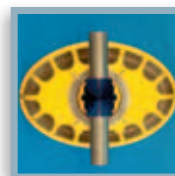

Systeme unique d'alimentation par assiettes pour l'élevage des repros

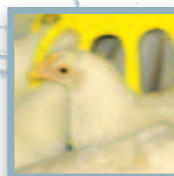

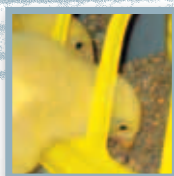
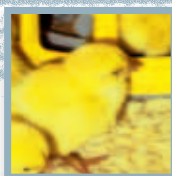
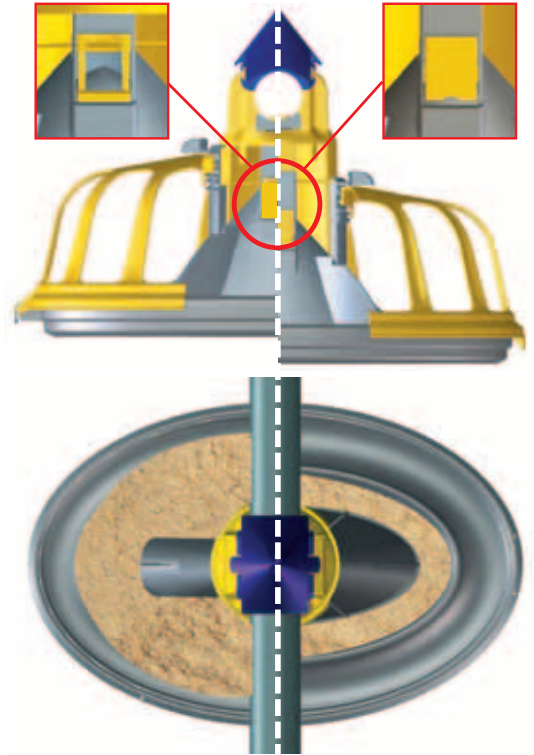
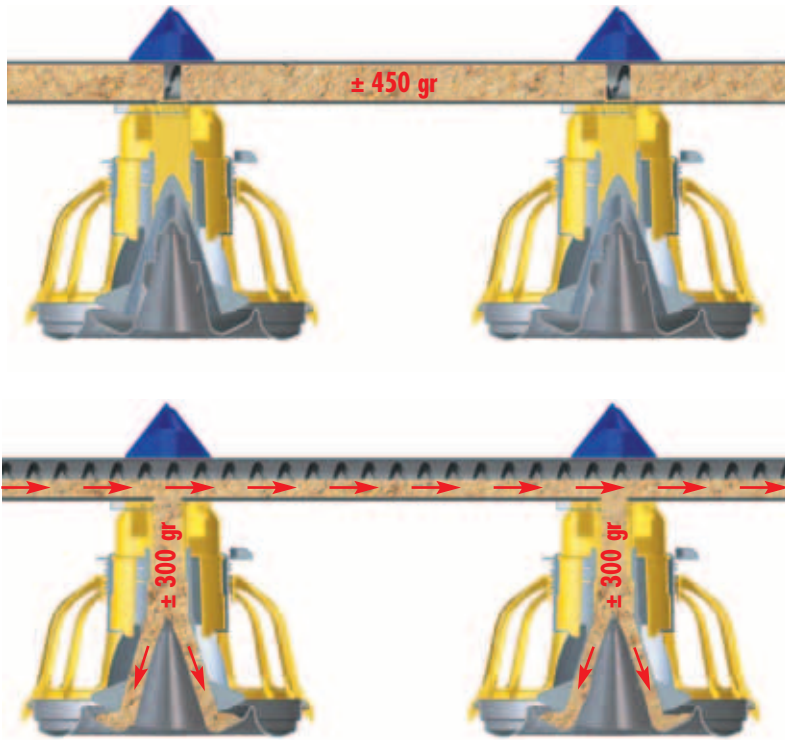

Animaux/3 m de système d'alimentation

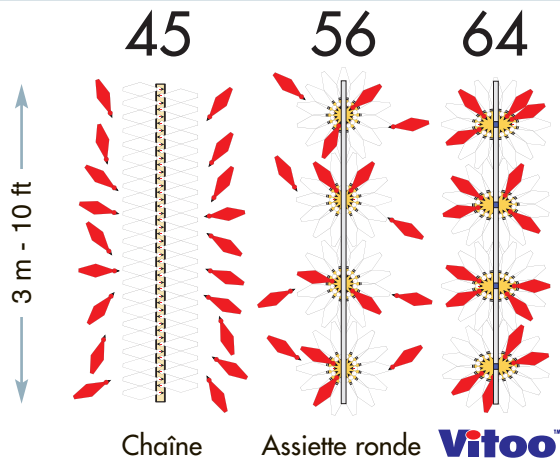

1 USAGE OPTIMAL DE VOS "MÈTRES SOL" D'ALIMENTATION!

- L'assiette ovale* unique offre jusqu'à 16 places d'alimentation. Ceci vous permet de placer jusqu'à 64 animaux par longueur d'alimentation de 3 mètres. De cette façon tous les animaux obtiennent en même temps suffisamment de place pour manger.

2 UNIFORMITÉ EXCELLENTE DANS LA DISTRIBUTION DE L'ALIMENT!

- La spirale de haute capacité remplit de portions identiques simultanément toutes les assiettes dans tout le bâtiment en donnant des chances égales à toutes les poules.
- Une insertion sur les tubes empêche les assiettes de balancer, pour garder l'aliment central dans l'assiette. (A)
- L'assiette Vitoo, avec ses mangeoires intérieures et extérieures uniques, empêche le gaspillage d'aliment. L'assiette extérieure récupère la nourriture de l'assiette intérieure.

3 DÉMARRAGE SUPERBE DÈS LE PREMIER JOUR!

- Le cône unique, en combinaison avec les fenêtres d'aliment, garantit un niveau d'aliment haut dans les assiettes pendant les premiers jours de l'élevage. Les poussins trouvent l'aliment aussitôt qu'ils rentrent dans le bâtiment.
- L'assiette peu profonde et les ouvertures spacieuses de la grille permettent un accès facile dans l'assiette aux jeunes animaux. Après quelques jours déjà ils commencent à manger du bord de l'assiette.

* Breveté



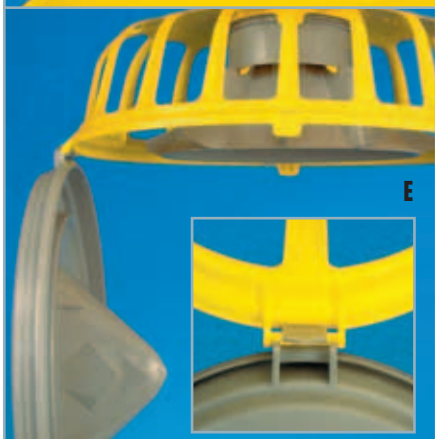
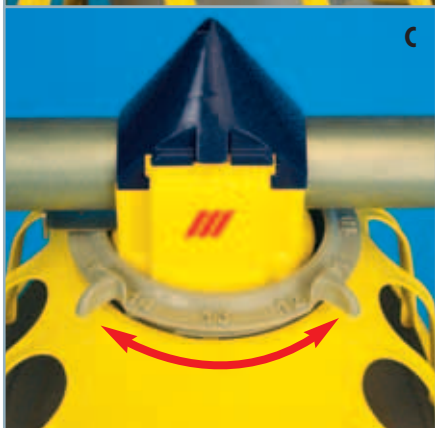

4 GESTION FACILE!

- La boîte de commande simple permet un contrôle manuel facile pendant les deux premières semaines. **(F - voir dernière page)**
- Pendant la restriction une assiette de contrôle fiable contrôle la distribution de la quantité exacte d'aliment aux temps d'alimentation déterminées. **(B)**
- Avec la bague de réglage pratique vous pouvez ajuster le niveau d'aliment dans l'assiette intérieure. **(C)**
- Une glissière d'obturation pratique permet un élevage partiel. **(D)**

5 DURABLE!

- Vous avez 10 ans de garantie sur l'assiette complète.
- Les parties de l'assiette sont en plastique durable, qui résiste aux rayons-UV et à tous les désinfectants et détergents d'usage courant.
- Une charnière solide permet le nettoyage facile et complet sans enlever les assiettes. **(E)**

SPÉCIFICATIONS TECHNIQUES

		INFO ANIMAUX			
Nombre d'animaux/assiette		14 - 16			
Âge moyen à la fin du lot		18 - 20 semaines			
Poids moyen à la fin du lot		2 kg			
Animaux/m ²		8 - 10			
Quantité max. d'aliment par jour (gr./animal)		100			
Quantité d'alim. max. "skip a day" (gr./animal) (seulement en élevage)		200			
INFO GENERALE ET TECHNIQUE					
Assiette:	Matériel	polypropylène (support en nylon)			
	Diamètre	440 x 290 mm			
	Contenu moyen d'assiette	300 gr.			
	Quantité par niveau d'alim.	approx. 16 grammes			
	Hauteur de l'assiette	50 mm			
Transport:	Tubes	acier galvanisé			
	Diamètre extérieur de tube	44,5 mm			
	Quantité d'aliment / mètre	600 gr./mètre de tube			
	Diamètre max. des granulés	4 mm			
CIRCUITS - remplissage simultane					
Long. de la spirale max.	Longueur du bâtiment	Vitesse spirale	Points de remplissage	Cap. kg/h	kW
1 moteur: 70 m	1 - 80 m	30 m/min	1	1200	0,37
2 moteurs: 200 m	81 - 150 m	30 m/min	2	2x1200	0,37
3 moteurs: 300 m	81 - 110 m	60 m/min	1	2100	0,75
LIGNES DROÎTE - remplissage séquentiel vite					
	Entraînement	Capacité de transport d'aliment		Long. max. de la ligne	
	0,55 kW - 3/4 PK 3-phasé 50 Hz 560 t/m	700 kg/h		1 assiette/tube 150m 2 assiettes/tube 150m 3 assiettes/tube 150m 4 assiettes/tube 150m	

Suspension tous les 3m - Hauteur moyenne: 3,25 m - Basé sur un poids spécifique de 0,65 kgs/dm³

Notre gamme entière inclut des silos à aliment, des systèmes de transport d'aliment, des systèmes d'alimentation et d'abreuvement pour volailles et porcs.



STORAGE-line™

Gamme complète de silos galvanisés pour le stockage d'aliment.



FLEX-line™

Gamme complète de systèmes de transport d'aliment.



SPARK-cup™

Abreuvoir à godets pour repros.



KiXoo™

Système d'alimentation par assiettes pour repros en production.



CONTROL-line™

Gamme étendue de systèmes pour pesage, mélange et enregistrement d'aliment.

Vitoo™
est un produit
ROXELL® exclusif

ROXELL® réserve le droit de faire des modifications pour améliorer ses produits ou systèmes, sans notification antérieure.

Visitez notre website!

www.roxell.com

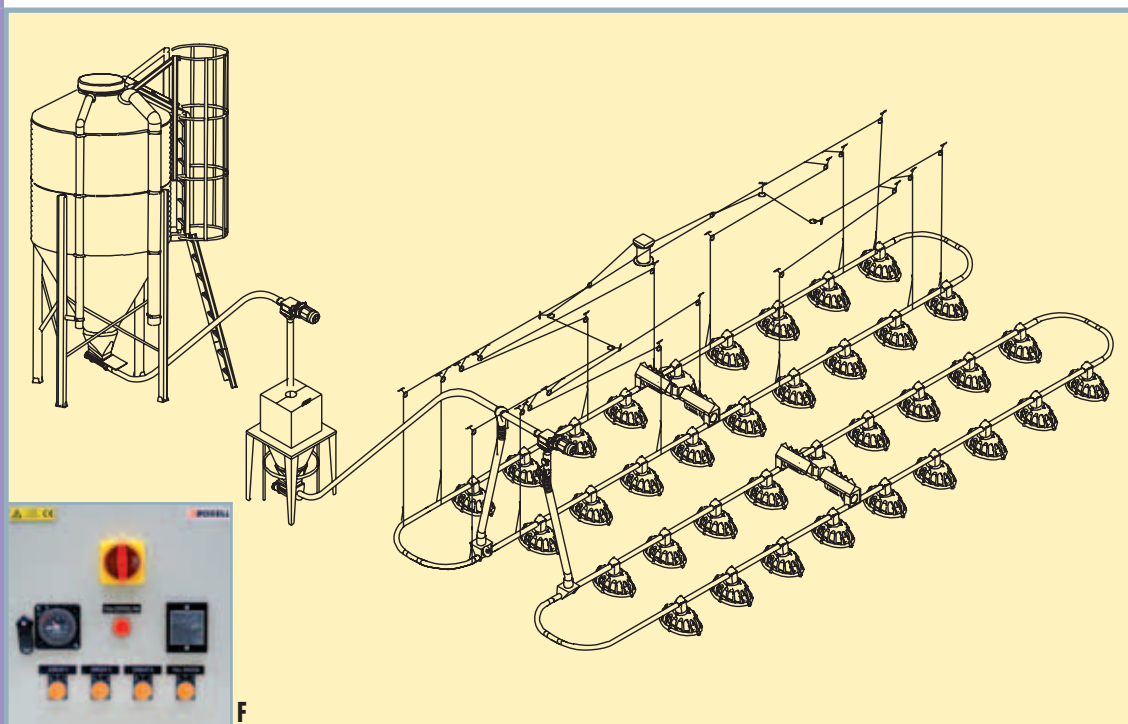

Votre Point de Service ROXELL®:

À ROXELL® vous pouvez compter sur une excellente assistance et service par nos distributeurs expérimentés et notre propre personnel!

ROXELL®
REACHING FOR EXCELLENCE

ROXELL® NV - Industrielaan 13 - 9990 Maldegem, Belgique • Tél. +32 50 72 91 72 - Fax +32 50 71 67 21 • E-mail: roxell@roxell.com
Agile Mfg - 720 Industrial Park Road - Anderson, Missouri 64831 USA • Tél. 417 845 6065 - Fax 417 845 6069 • E-mail: roxell@roxellusa.com